

Varenummer: 20191B15B152SW
Beskrivelse: E+G Vinkelklemmeforbindelse
GN 191-B15-B15-2 -SW

Mål

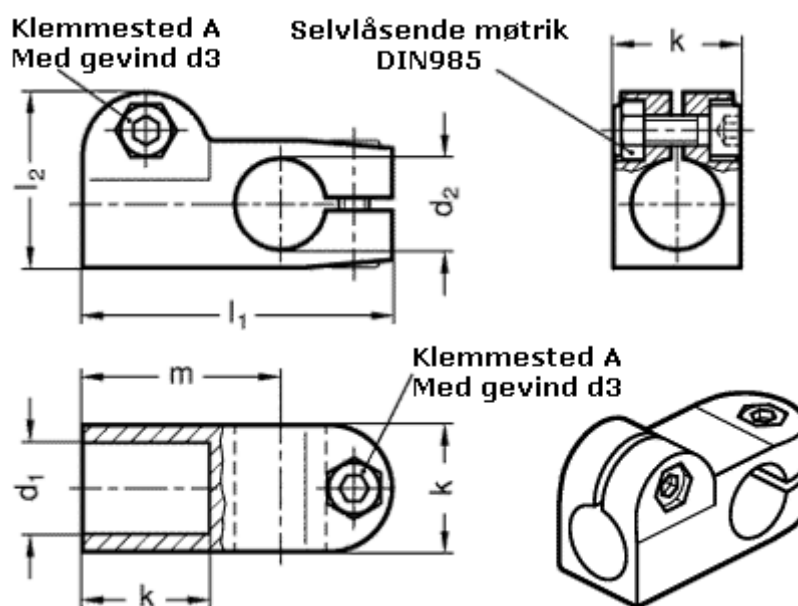

d1 = B15
d2 = B15
d3 = M 6
k = 25
l1 = 61
l2 = 34.5
m = 39